

# DHC

VARIZON® Bogenförmiger Auslass für niedrige Geschwindigkeiten mit einstellbarem Verteilungsbild



## KURZDATEN

- Umstellbares Strahlprofil und Nahzone
- Für alle Raumtypen geeignet
- Messanschluss
- Reinigbar
- Keine sichtbaren Schrauben
- Standardfarbe Weiß RAL 9003
  - 5 alternative Standardfarben
  - Andere Farben sind auf Anfrage erhältlich

LUFTVOLUMENSTROM - SCHALLDRUCK RAUM (Lp10A) *)						
DHC Größe	25 dB(A)		30 dB(A)		35 dB(A)	
	l/s	m³/h	l/s	m³/h	l/s	m³/h
125	55	198	65	234	80	288
160	85	306	100	360	120	432
200	135	486	150	540	180	648
250	180	648	215	774	250	900
315	300	1080	350	1260	400	1440
400	425	1530	500	1800	590	2124
500	625	2250	730	2628	860	3096
630	900	3240	1100	3960	1250	4500
800	1300	4680	1500	5400	1750	6300

Die Daten für DHC + Reguliereinheit REG sind in separaten Diagrammen zu finden.

\*) Lp10A = Schalldruck inkl. A-Filter mit 4 dB Raumdämpfung und 10 m² Raumb-sorptionsfläche.

# Inhaltsverzeichnis

<b>Technische Beschreibung .....</b>	<b>3</b>
Ausführung .....	3
Materiale und Oberflächenbehandlung .....	3
Anpassung .....	3
Zubehör.....	3
Projektierung .....	3
Montage .....	3
Einregulierung .....	3
Wartung.....	3
<b>Dimensionierung .....</b>	<b>5</b>
DHC .....	5
DHC .....	6
DHC + REG.....	7
<b>Maße und Gewichte .....</b>	<b>9</b>
<b>Spezifikation .....</b>	<b>10</b>
<b>Beschreibungstext .....</b>	<b>10</b>

# Technische Beschreibung

## Ausführung

Der DHC ist ein kompletter, halbrunder Quellauslass für Platzierung an der Wand. Das Gerüst besteht aus einer Rückseite mit Oberblech und Bodenblechen sowie einem Luftverteilungsblech, das mit einer Anzahl drehbarer Verteilerplatten ausgerüstet ist. Das Oberblech besitzt eine runde Einlaufmuffe. Das Verteilerblech hat einen Inspektionsdeckel für den Zugang zum Kanalsystem. Auf dem Gerüst ist ein perforiertes Frontblech montiert, das auf der Rückseite verschraubt ist. Die Verschraubung ist nicht sichtbar und sitzt hinter demontierbaren Aluminiumleisten. Hinter der einen Seitenleiste ist der Messanschluss angebracht.

## Materiale und Oberflächenbehandlung

Der Luftauslass ist aus verzinktem Stahlblech und Aluminiumprofilen hergestellt und außen in der Reinweißen Standardfarbe, RAL 9003/NCS S 0500-N von Swegon lackiert, aber auch in anderen Standardfarben erhältlich: Staubgrau RAL 7037, Weißaluminium RAL 9006, Tiefschwarz RAL 9005, Graualuminium RAL 9007 sowie weiß RAL 9010.

## Anpassung

Außer den Standardgrößen können Auslässe mit Spezialabmessungen, verstärkten Frontblechen usw. geliefert werden. Außerdem sind Verkleidungen, Reguliereinheiten und Sockel in alternativen Längen erhältlich. Für weitere Informationen setzen Sie sich mit Ihrem Swegon-Büro in Verbindung.

## Zubehör

### Reguliereinheit:

REG. Kombinierte Einheit mit Klappe und Schalldämpfer.

### Kanalverkleidung:

DHCT 1. Für Einbau der Reguliereinheit sowie anschließendem Spirokanal.

### Sockel:

DHCT 2. Für Bodenmontage.

### Dekorabdeckung:

DHCT 3. Lose Abdeckplatte Abdeckplatte in unterschiedlichen Materialien und Abmessungen. Wird benutzt, wenn keine Kanalverkleidung Anwendung findet. Für weitere Informationen setzen Sie sich mit Ihrem Swegon Büro in Verbindung.

## Projektierung

Mit Hilfe der drehbaren Luftgleichrichter hinter dem Frontblech ist es möglich, die Ausbreitung der Nahzone ohne Änderung der Luftmenge, des Schallpegels und Druckabfalles zu ändern. Diese Flexibilität vereinfacht eventuelle zukünftige Veränderungen der Möblierung des Raumes usw.



## Montage

Der Auslass wird an der Wand mit Hilfe von Befestigungswinkeln verschraubt. Der Bodensockel wird an der Unterseite des Auslasses festgeschraubt. Die teleskopische Kanalverkleidung wird an der Wand mit Hilfe von Wandschienen befestigt. Die Verschraubung wird von Seitenleisten verdeckt. Die Reguliereinheit, die einen Anschlussnippel mit Gummiringdichtung besitzt, wird in die Einlaufmuffe des Auslasses geschoben. Siehe Abbildung 1.

## Einregulierung

Auf der einen Seite hinter dem Aluminiumprofil sitzt der Messanschluss. Auf der Seite des Messanschlusses ist auf der Kennzeichnung des Produkts der K-Faktor angegeben. K-Faktoren stehen auch in der gültigen Information über K-Faktoren, die auf unserer Homepage im Internet zu finden ist. Für die Regulierung der Luftmenge wird die Reguliereinheit REG empfohlen. Siehe Abbildung 2.

## Wartung

Der Luftauslass wird bei Bedarf mit lauwarmem Wasser mit Zusatz von Geschirrspülmittel gereinigt. Der Zugang zum Kanalsystem ist möglich, indem das Frontblech und der Inspektionsdeckel des Verteilerbleches demontiert werden. Siehe Abbildung 2.



Abbildung 1. Montage.



Abbildung 2. Einregulierung. Wartung.

# Dimensionierung

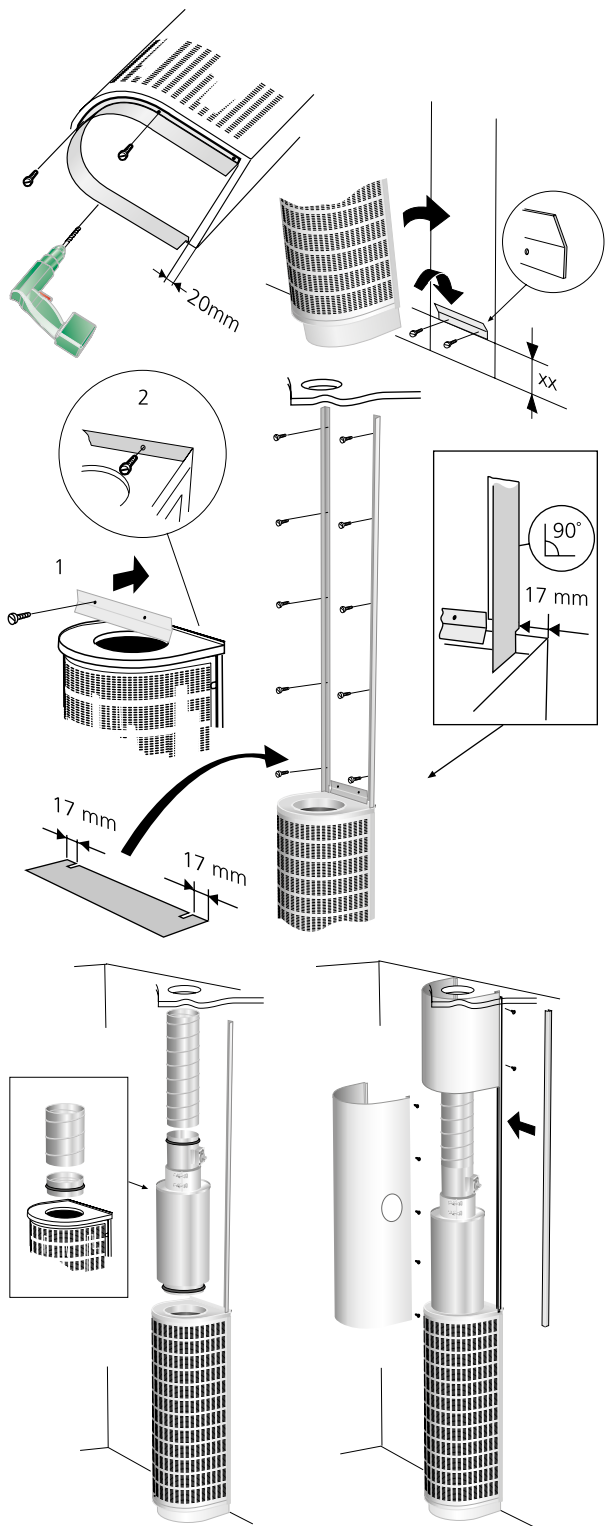
- Der Schallpegel dB(A) hat für Räume mit 10 m<sup>2</sup> äquivalenter Absorptionsfläche Gültigkeit.
- Die empfohlene max. Untertemperatur ist 6 K.
- Zur Ermittlung von Luftstrahlausbreitung, Luftgeschwindigkeiten in der Aufenthaltszone oder von Schallpegeln in Räumen mit anderen Abmessungen wird auf unser Berechnungsprogramm verwiesen, siehe [www.swegon.com](http://www.swegon.com).

## Schalldaten

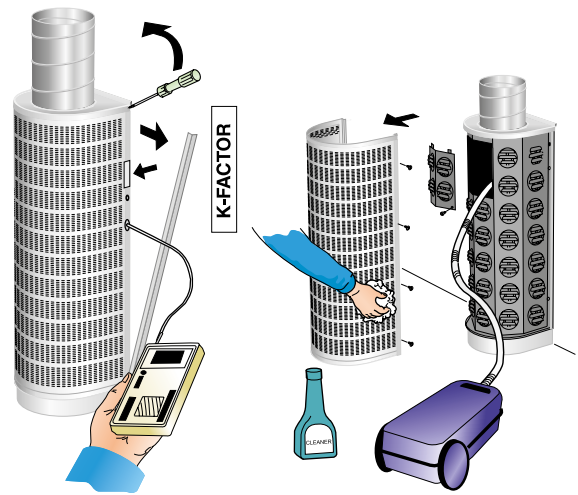
### DHC

#### Schalleistungspegel L<sub>w</sub> (dB)

Tabelle K<sub>OK</sub>

Größe DHC	Mittelfrequenz (Oktavband) Hz							
	63	125	250	500	1000	2000	4000	8000
125	-2	3	3	4	-1	-7	-15	-17
160	1	2	3	3	-1	-8	-18	-20
200	1	1	5	3	-1	-9	-18	-19
250	6	3	5	3	0	-8	-19	-20
315	5	4	5	3	-1	-8	-18	-19
400	7	5	6	3	-2	-9	-16	-15
500	7	5	6	3	-3	-12	-16	-20
630	10	8	7	3	-3	-13	-18	-20
800	10	8	7	3	-3	-13	-19	-20
Größe DHC + REG	Mittelfrequenz (Oktavband) Hz							
	63	125	250	500	1000	2000	4000	8000
125	5	7	5	0	-2	-4	-11	-14
160	3	5	4	0	-1	-5	-13	-17
200	3	5	5	1	-1	-6	-13	-16
250	5	5	5	1	-1	-5	-14	-17
315	8	5	4	0	-1	-5	-12	-15
400	3	6	4	-1	-2	-4	-9	-11
500	3	5	5	-1	-3	-6	-12	-14
630	3	7	6	-1	-3	-7	-13	-15
Tol. ±	2	2	2	2	2	2	2	2

#### Schalldämpfung ΔL (dB)

Tabelle ΔL

Größe DHC	Mittelfrequenz (Oktavband) Hz							
	63	125	250	500	1000	2000	4000	8000
125	22	16	10	5	2	3	4	5
160	19	14	8	4	3	3	4	4
200	15	12	6	2	2	3	5	4
250	14	10	5	2	2	3	4	5
315	13	9	4	1	0	1	2	2
400	12	6	4	1	1	1	1	1
500	9	4	3	1	1	1	1	1
630	7	3	2	1	1	1	0	0
800	6	2	1	1	1	0	0	0
Größe DHC + REG	Mittelfrequenz (Oktavband) Hz							
	63	125	250	500	1000	2000	4000	8000
125	25	18	17	20	33	31	27	22
160	22	15	14	18	31	28	24	20
200	20	13	9	14	29	28	23	21
250	17	11	7	11	26	23	18	18
315	15	10	6	14	24	21	19	21
400	14	9	5	12	25	20	18	21
500	12	7	3	11	24	20	17	20
630	11	6	2	11	23	20	17	20
Tol. ±	2	2	2	2	2	2	2	2

## Auslegungsdiagramme

### DHC

#### Luftstrom – Druckabfall – Schallpegel

- Die Diagramme nicht für die Einregulierung anwenden.
- Der dB(C)-Wert liegt normalerweise 6-9 dB höher als der dB(A)-Wert.
- Für die Darstellung der Nahzone sowie min. Mengenangaben wird auf unsere Kombinationsdiagramme DHC und REG hingewiesen.

#### DHC 125 - 250

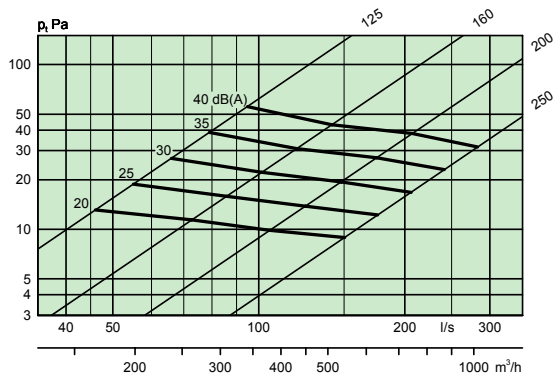

#### DHC 315 - 800

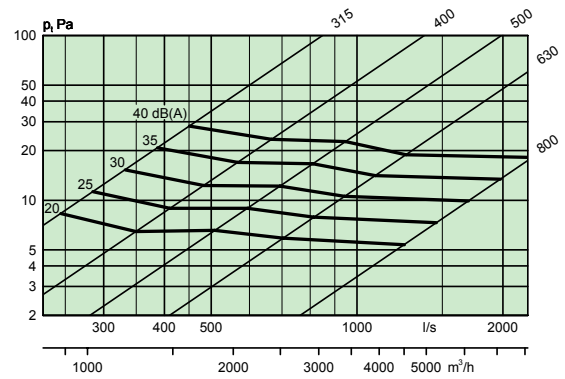

## DHC + REG

### Luftstrom – Druckabfall – Schallpegel – Nahzone

- Der Nahzonenabstand gilt für die Strahlhüllgrenze 0,2 m/s bei  $\Delta t$  3 K.  $\Delta t$  bezeichnet in diesem Fall den Unterschied zwischen der Raumlufttemperatur, gemessen 1,2 m über Bodenhöhe, und der Zulufttemperatur, d.h. nicht den Unterschied zwischen Ab- und Zulufttemperatur.
- Die Diagramme geben die Daten für Auslässe mit montierter Reguliereinheit an.
- Die Diagramme nicht zur Einregulierung anwenden.
- Der dB(C)-Wert liegt normalerweise 6-9 dB höher als der dB(A)-Wert.
- $\nabla = \text{min. Strom, um ausreichend Einstelldruck zu erhalten.}$



Abbildung 3. Nahzone.

### DHC 125 + REG



### DHC 160 + REG

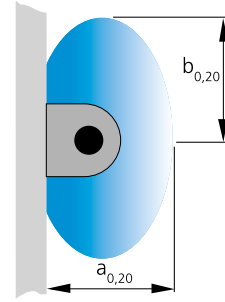
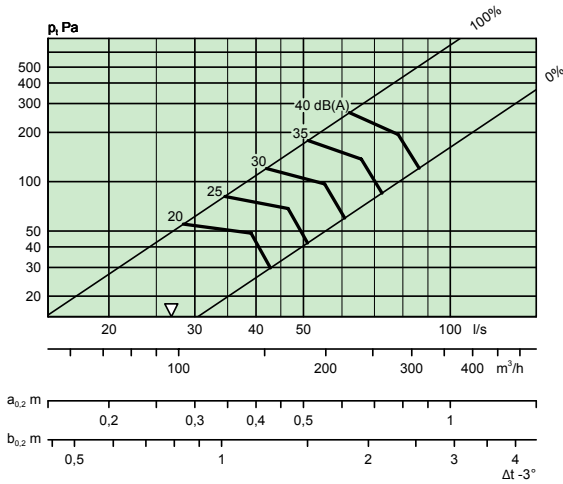
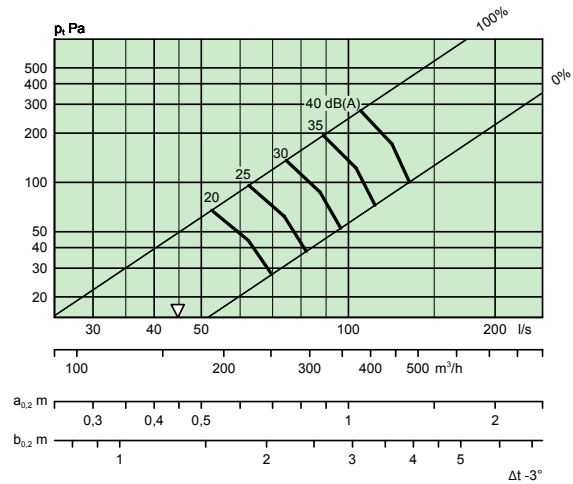

### DHC 200 + REG

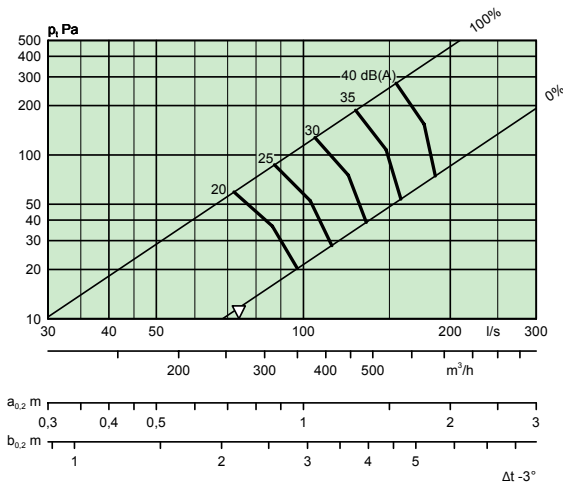

### DHC 250 + REG

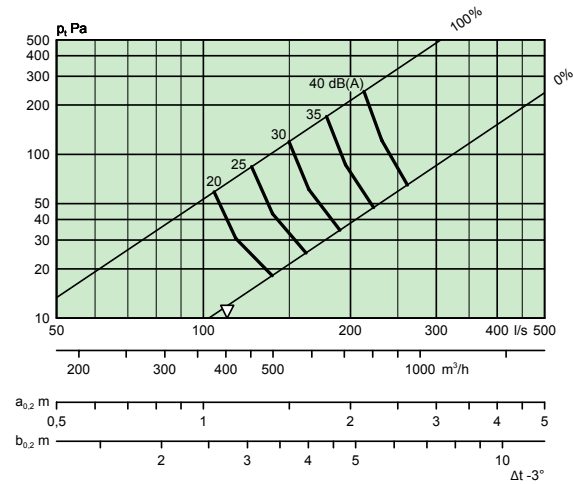

DHC 315 + REG

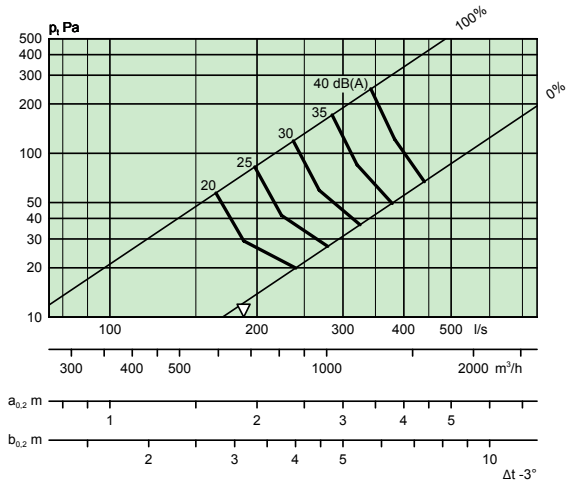

DHC 400 + REG

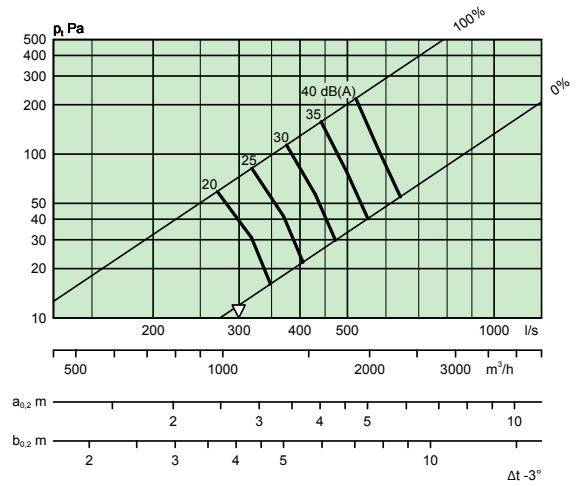

DHC 500 + REG

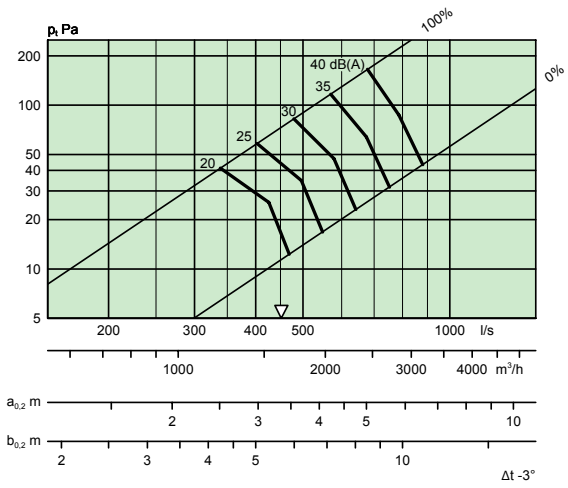

DHC 630 + REG

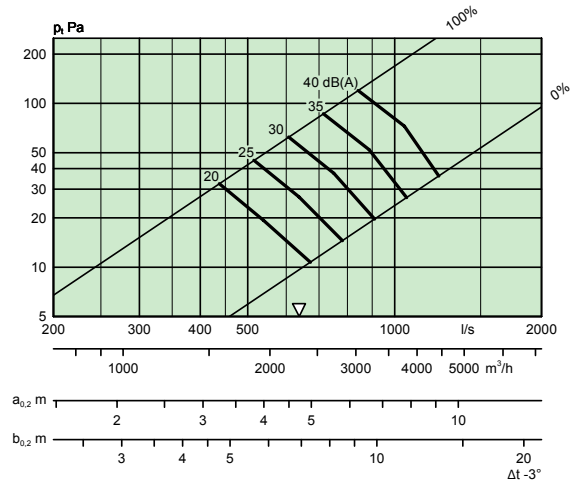



# Maße und Gewichte

## DHC

Größe	Maße (mm)					Gewicht (kg)
	A	B	C	ØD	G	
125	245	623	250	125	123	7
160	280	623	285	160	140	10
200	320	923	325	200	160	15
250	370	923	375	250	185	18
315	435	1523	435	315	218	23
400	520	2003	525	400	260	29
500	620	2003	620	500	310	36
630	750	2003	750	630	375	45
800	920	2003	920	800	460	56

## REG

Größe	Maße (mm)			
	ØC	Ød	G	H
125	225	124	230	500
160	260	159	230	500
200	300	199	230	500
250	350	249	250	500
315	415	314	260	800
400	500	399	300	800
500	600	499	300	900
630	730	629	300	900



Abbildung 4. Reguliereinheit REG.



Abbildung 5. DHC.

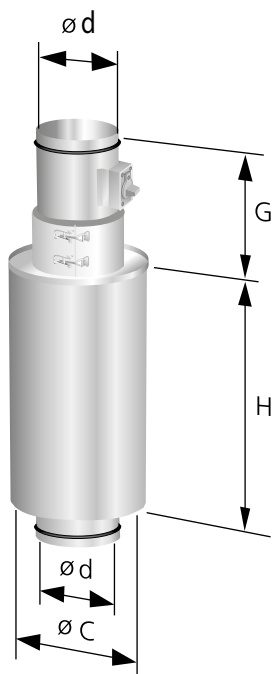

Abbildung 6. DHC mit Kanalverkleidung und Sockel.

1. Gr. 125-315: 2400-2750

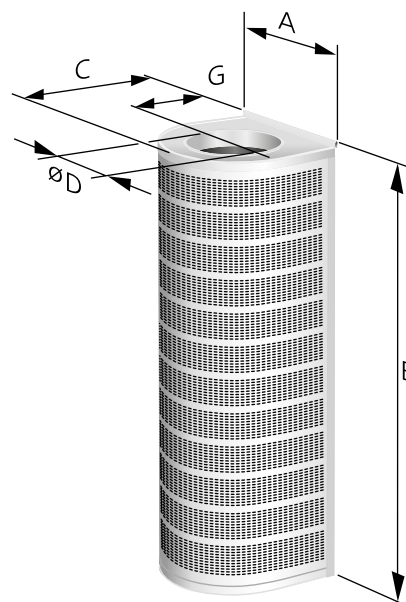
Gr. 400-800: 2850-3200

Bei anderen Wünschen bezüglich Länge ist immer die totale Raumhöhe anzugeben.

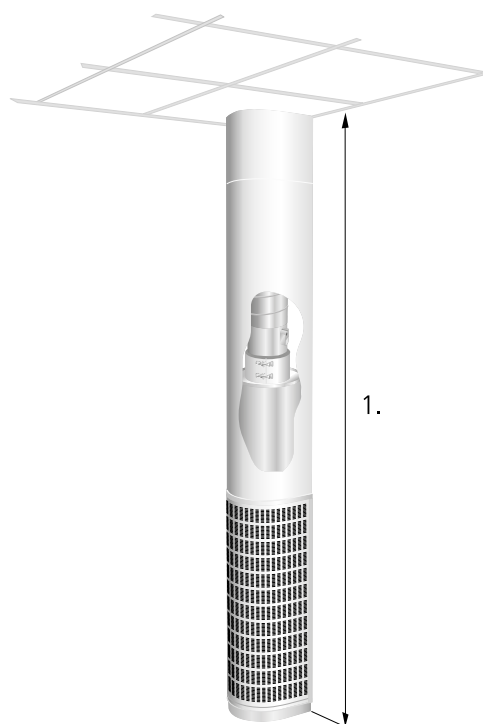
## Spezifikation

### Produkt

Halbrunder Quellauslass DHC e -aaa

Version:

Größe:

125, 160, 200, 250

315, 400, 500, 630, 800

### Zubehör

Kanalverkleidung DHCT 1 d -aaa

Version:

Größe:

125, 160, 200

250, 315, 400

Speziallängen werden im Klartext angegeben. Die totale Raumhöhe angeben.

Sockel DHCT 2 a -aaa 70

Version:

Größe:

125, 160, 200, 250

315, 400, 500, 630, 800

Höhe mm. Spezialhöhe wird im Klartext angegeben.

Reguliereinheit REG b -aaa

Version:

Größe:

125, 160, 200, 250

315, 400, 500, 630

Dekorabdeckung DHCT 3 a

Version:

Für weitere Informationen setzen Sie sich mit Ihrem Swegon Büro in Verbindung.

## Beschreibungstext

Halbrunde Quellauslässe vom Typ DHCe von Swegon VARIZON® haben folgende Funktionen:

- Umstellbares Strahlprofil und Nahzone
- Versatzfrei
- Fester Messanschluss
- Reinigbar
- Pulverlackierung, weiß RAL 9003/NCS S 0500-N

Größe: DHCe aaa xx St.

Zubehör

Kanalverkleidung: DHCT 1d aaa xx St.

Sockel: DHCT 2a aaa - 70 xx St.